



anyone — anytime — anywhere



FARFISA

INTERCOMS SINCE 1967



Welcome to



IPEVO
smarter living

FARFISA



La nostra storia

60 anni di esperienza e responsabilità con cui inventare il futuro e lavorare ogni giorno al fianco di nuovi clienti e partner storici. Farfisa: un marchio maturo, un'Industria Artigiana di Qualità Superiore e votata al "Totally Made in Italy". Un alleato ad ogni latitudine forte, decisivo, complice.

Tecnologia Prodotti Servizi

Farfisa significa tecnologia, prodotti e **soluzioni all'avanguardia, verticalizzati nel settore Video-citofonia** per soddisfare i trend di uso contemporanei. Un sistema "prodotto-servizio" che propone design, comfort e impianti "tailor made" per installazioni importanti e grandi complessi. Bellezza, performance, affidabilità: il **vero Made in Italy** nel mondo.

Mercati globali

Progettazione e produzione concentrati nel nostro stabilimento, parco fornitori di prossimità con un **prodotto da sempre presente in più di 60 paesi nel mondo**. Ufficio Tecnico, Area Marketing e Servizio Assistenza pronti e formati per interagire con la cultura e le esigenze in funzione di ogni paese in cui operiamo.

#strongertogether

Farfisa è un partner "one to one" con incontri, meeting, webinar e formazione diretta, ma anche un alleato evoluto che propone **tool digitali, dinamici, gratuiti e disponibili nel sito web farfisa.com**: schede tecniche, manuali, schemi di installazione, tutorial e video interviste tecniche, brochure e cataloghi. **Sapere, fare e vincere insieme**



Sostenibilità

Da anni Farfisa è impegnata a bilanciare gli aspetti economici con quelli sociali ed ambientali creando benessere interno ed esterno. Per noi Sostenibilità significa lavorare in un'azienda **rispettosa dell'ambiente**, ma che è anche attenta alla **sicurezza sul lavoro** e ai **diritti dei lavoratori**, e che si concentra sullo sviluppo di **prodotti realmente utili alla comunità**.

CO₂ footprint

Energia annuale massima prodotta autonomamente
→ **121.034 kWh**

Energia prodotta dal 2011
→ **1.613.043,20 kWh**
valore annuo prodotto
→ **111.854 kWh**

Emissioni CO₂ evitate dal 2011
→ **856.525,94 kg**
valore annuo
→ **59.394 kg**

Alberi equivalenti dal 2011
→ **111.348**
valore annuo
→ **7.721**

Litri di petrolio evitati dal 2011
→ **351.551,25 l**
valore annuo
→ **24.378 l**

CO₂



Assistenza da remoto

Per **aggiornamento, diagnostica, modifiche, assistenza tecnica**, il sistema IP EVO non necessita di personale in loco, ma il tutto può essere gestito **da remoto** riducendo tempi, costi e inquinamento.

Sistemi virtuali

Sostenibilità significa anche **limitare la produzione** di componenti fisici, quando possibile. L'adozione di software, app, sistemi virtuali permette infatti di sostituire funzioni tradizionalmente affidate ai device hardware, con conseguente minor consumo di materiali e risorse.

Durabilità prodotti

I nostri prodotti sono realizzati per durare nel tempo: tutte le fasi di sviluppo, la progettazione, la ricerca dei componenti e materiali specifici, l'assemblaggio ed il collaudo finale con simulazione di utilizzo in utenza, assicurano una **longevità che si pone ai massimi livelli della categoria**.

Accessibilità

Tutti i prodotti Farfisa sono concepiti in primis come **soluzioni a servizio di ogni utente**, progettando forme, materiali, ergonomie e sistemi inclusivi concreti, semplici, sicuri e funzionali per ogni età, cultura e contesto di fruizione.

Packaging

Il 70% dei nostri prodotti è **"EPS-free"** (senza polistirolo) e siamo sempre alla ricerca di soluzioni di imballo sempre più ottimizzate e sostenibili. Cerchiamo di stampare il meno possibile, ma dove necessario, prediligiamo la stampa su **carta FSC**, per la gestione responsabile delle foreste



EPS free

Disponibilità ricambi

Assicuriamo la disponibilità dei ricambi per sistemi Farfisa per almeno 10 anni, in modo da consentire eventuali riparazioni.

10

ANNI DI DISPONIBILITÀ RICAMBI

Benvenuti in



Il sistema IP EVO è la soluzione ideale sia per grandi complessi multiutenza, sia per medie e piccole installazioni. Propone un approccio innovativo al mercato della videocitofonia: la tecnologia si basa su **protocollo WebRTC**, espressamente concepito per la migliore qualità audio-video. Assicura **gestione e funzionamento con estrema facilità**, non è richiesta alcuna competenza informatica per configurazione e gestione dell'installazione.

Svariati i vantaggi per l'installatore, gestione dell'impianto e utente finale: **altissima**

qualità del segnale video, audio eccellente, totalmente privo di eco, ritardi o latenza, setting installazione e configurazione semplificate, **completa gestione da remoto** dell'impianto, chip dedicato per la crittografia delle immagini, server cloud AWS (Amazon Web Services) sviluppato e gestito da Farfisa, quindi grande attenzione al tema della **cybersecurity**.

Il sistema è progettato per garantire il **funzionamento anche in assenza di connessione di rete**.



CONFIGURAZIONE SEMPLIFICATA



COMPLESSI MULTI-UTENTE



PROTOCOLLO WEBRTC



PEER TO PEER /NO SERVER



FTP, UTP, FIBRA OTTICA

Elevate prestazioni



TOP AUDIO VIDEO



ALWAYS ON



GESTIONE DA REMOTO



OTTICA SMPX

Accessibilità



SEGNALAZIONI AUDIO VISIVE



SINTESI VOCALE MULTILINGUA



OTTICA GRANDANGOLARE



BRAILLE

Cybersecurity



POWERED BY AWS



PASSWORD OSCURATE



CRITTOGRAFIA DEI DATI

Solidità



VITI TORX



ACCIAIO INOSSIDABILE

Inoltro chiamata

Diverse **modalità possibili** per inoltrare la chiamata dal posto esterno all'interno:

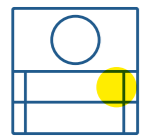

PULSANTE



TASTIERINO

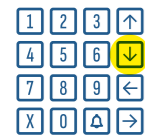

**LISTA
INDIRIZZI**



App

La **app IP EVO** è progettata per garantire la massima accessibilità, perchè sia davvero al servizio di tutte le tipologie di utenti: usabilità, leggibilità, facilità sono le regole su cui si basa. Flessibile, è sviluppata per un target triplice: installatore, gestore e utente finale. Infatti, la app risponde all'esigenza di semplicità sia nella messa in opera, nella gestione del sistema, che nell'utilizzo finale. **Diagnostica, manutenzione e aggiornamenti da remoto.**



Dopo il montaggio fisico del posto esterno e videocitofono, **l'installatore** usa la app per configurazione facile e rapida associazione utenti.

Tramite app, il **gestore dell'impianto** nel tempo può modificare il sistema, aggiungere, sostituire utenti, implementare nuove funzionalità.

L'**utente finale** usa la app IP EVO tutti i giorni per comunicare con i posti esterni, gestire gli accessi, attivare le telecamere esterne per videosorveglianza.

Accesso all'edificio

Molteplici le **opzioni per l'accesso**, per rendere semplice, sicura e veloce l'operazione:



RFID



CODICE QR



APP



CODICE PIN



App IP EVO
disponibile
per iOS e Android

Vantaggi installatore

Per l'**installatore**, IP EVO è l'ideale perchè consente di:

- aggiungere, rimuovere e modificare gli utenti del sistema;
- **modificare i PIN** di accesso associati agli utenti
- fare **tutto da remoto** attraverso l'app IP EVO (anche web app);
- eseguire un'installazione **senza unità Server**;
- **connettere un numero illimitato** di posti esterni;
- **connettere un numero illimitato** di unità interne;
- alimentare gli apparecchi tramite **PoE**



- GESTIONE DA REMOTO
- FTP, UTP, FIBRA OTTICA
- CONFIGURAZIONE SEMPLIFICATA
- PEER TO PEER / NO SERVER

Vantaggi utente finale

Dal punto di vista dell'**utente finale**, IP EVO è l'ideale per:

- qualità audio e video in **alta definizione**
- **cybersecurity** garantita grazie a: chip specifico nella pulsantiera, server cloud AWS (Amazon Web Services) sviluppato e gestito da Farfisa
- funzionamento garantito con videocitofono anche in **assenza di connessione internet**
- conversazioni in contemporanea, chiamata simultanea, comunicazione bidirezionale
- fino a 8 dispositivi per ogni unità interna
- **accessibilità**: sintesi vocale, ottica grandangolare, segnalazioni audio visive, Braille
- disponibile **skill Alexa**



- TOP AUDIO VIDEO
- SEGNALAZIONI AUDIO VISIVE
- POWERED BY AWS
- BRAILLE
- ALWAYS ON
- PASSWORD OSCURE
- GESTIONE DA REMOTO
- OTTICA GRANDANGOLARE
- CRITTOGRAFIA DEI DATI
- SINTESI VOCALE MULTILINGUA
- works with alexa

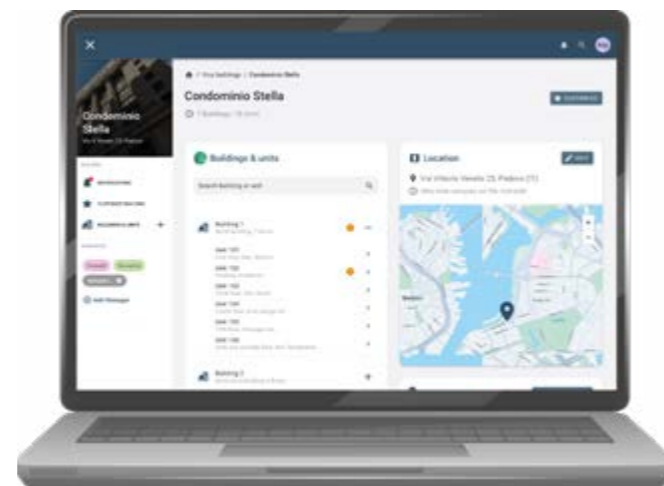

Per ogni unità abitativa sono disponibili fino ad 8 device tra videocitofoni, smartphone, tablet, assistenti vocali...

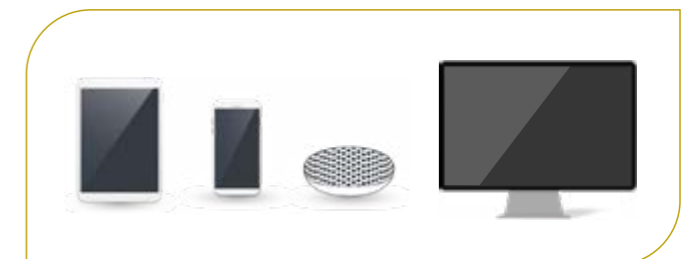



- | | | | |
|-------------------------------------------------------------------------------------------------------------|-------------------------------------------------------------------------------------------------------------------|-------------------------------------------------------------------------------------------------------------|---------------------------------------------------------------------------------------------------------------|
| 
VITI TORX | 
SEGNALAZIONI AUDIO VISIVE | 
OTTICA 5MPX | 
MONTAGGIO INCASSO |
| 
OTTICA GRANDANGOLARE | 
SINTESI VOCALE MULTILINGUA | 
ACCIAIO INOSSIDABILE | 
MONTAGGIO SUPERFICIALE |
| 
IP45 | 
IK08 | | |

CONNECTO

anyone, anytime, anywhere



TD1000CN

Posto esterno completo

- Placca acciaio inox Aisi 316L
- Telecamera 5 Mpx
- 16 tasti in acciaio inox, retroilluminati con LED bianchi
- Display grafico
- Sintesi vocale multilingua
- Predisposizione a modulo RFID
- Alimentazione PoE o 13Vac
- Connessione Ethernet o Wi-Fi
- Montaggio da incasso
- Dim. mm 170 x 371 x 2



290C/0

Tettuccio in acciaio per montaggio filo muro. Dim: mm 174 x 376 x 83



PRS210

Trasformatore 15 VA, 13Vac. Dim: 3 moduli DIN.

DGS-1005P → **Switch** 4 porte PoE Gigabit (10/100/1000Mbps) con alimentazione fino a 60W



MODULARITÀ

OTTICA
GRANDANGOLAREOTTICA
5MPXMONTAGGIO
INCASSOSEGNALAZIONI
AUDIO VISIVESINTESI VOCALE
MULTILINGUA

BRILLE

MONTAGGIO
SUPERFICIALE

IP55



IK08

ALBA

WELCOME ITALIAN BEAUTY



CV1000AB

Modulo audio-video

- Placca alluminio anodizzato, finitura spazzolata
- Telecamera 5 Mpx
- Fino a 4 pulsanti di chiamata retroilluminati
- Sintesi vocale multilingua
- Alimentazione PoE o 24Vcc
- Dim: mm 99 x 91 x 37



CT2138AB

Modulo aggiuntivo pulsanti

- Fino a 8 pulsanti di chiamata retroilluminati
- Auto-apprendimento degli indirizzi
- Dim: mm 99 x 91 x 37

accessori



AB20 → **Copritasto** in alluminio, per art. CV1000AB o CT2138AB.
Dim: mm 90 x 22



AB21 → **Tasto chiamata** (singola e doppia), per art. CV1000AB o CT2138AB. Con Braille per facilitazione ai non vedenti, retroilluminato con LED bianchi. Dim: mm 90 x 22



HDR 30-24 → **Alimentatore** 24 Vcc / 630 mA. Dim: 1 modulo DIN

DGS-1005P → **Switch** 4 porte PoE Gigabit (10/100/1000Mbps) con alimentazione fino a 60W

**PD2100AB****Modulo tastiera digitale**

- Placca alluminio anodizzato, finitura spazzolata
- Tasti retroilluminati
- Programmazione: manuale o Bluetooth
- Gestione fino a 1000 codici
- Provvisto di 2 relè interni
- Dim: mm 99 x 91 x 37

**FP51SAB****Modulo lettore di prossimità**

- Tecnologia RFID e Bluetooth
- Utilizzo tramite tag/card oppure tramite app
- Dim: mm 99 x 91 x 37

**DD2140AB****Modulo display e repertorio elettronico**

- Display LCD grafico 3,5"
- Gestione fino a 1000 contatti
- Dim: mm 99 x 91 x 37

**AB00****Modulo neutro**, elemento di completamento

- Placca alluminio anodizzato, finitura spazzolata
- Dim: mm 99 x 91 x 37

**AB50****Modulo numero civico**

- Dim: mm 99 x 91 x 37

accessori

FP11/10 → 10 **card** per art. FP51SAB, in plastica bianca. Formato standard ISO.



FP12/10 → 10 **tag** per art. FP51SAB, con anello portachavi e chiusura, in plastica blu/bianco.

elementi di installazione**Cornice**

Cod. art.	Cornice per	Dim. mm.
AB61	1 modulo	124x124x9
AB62	2 moduli	124x215,5x9
AB63	3 moduli	124x307x9

Telaio in alluminio pressofuso

Cod. art.	Telaio per	Da montare con	Per montaggio ad incasso, aggiungere	Dim. mm.
AB71	1 modulo	AB61	SC1	119x119x36
AB72	2 moduli	AB62	SC2	119x210x36
AB73	3 moduli	AB63	SC3	119x302x36

Scatola per montaggio di superficie, in acciaio verniciato

Cod. art.	Scatola per	Dim. mm.
AB81S	1 modulo	125x125x30
AB82S	2 moduli	125x216,5x30
AB83S	3 moduli	125x308x30

**Tettuccio** Opzionale, per montaggio di superficie, in acciaio verniciato

Cod. art.	Tettuccio per	Dim. mm.
AB91	1 modulo	140x137x62
AB92	2 moduli	140x229x62
AB93	3 moduli	140x320x62
AB94	4 moduli (2 doppi affiancati)	264x229x62
AB96	3 moduli (2 tripli affiancati)	264x320x62

Scatola per montaggio di superficie, in plastica

Cod. art.	Scatola per	Dim. mm.
SC1	1 modulo	122x119x45
SC2	2 moduli	122x210x45
SC3	3 moduli	122x302x45



EC733 → **Cavo** opzionale per collegamento tra moduli, necessario per l'utilizzo sequenziale dei pulsanti di chiamata.

MD81 - MD82 - MD83 → **Visiere decorative** per montaggio da incasso per 1, 2 e 3 moduli.





- 
VIVAVOCE
- 
LCD 7"
- 
RISOLUZIONE
IMMAGINE HD
- 
SOFT TOUCH
- 
ASSISTENTI
VOCALI
- 
MONTAGGIO
SUPERFICIALE
- 
ACCESSIBILITÀ
- 
INSTALLAZIONE E
CONFIGURAZIONE
SEMPLIFICATE

SE77E

ITALIAN VIEW



- SE4000**
Videocitofono Wi-Fi
- Vivavoce
 - Schermo LCD 7"
 - Pulsanti a sfioramento ed icone retroilluminate
 - Alimentazione PoE o 13 Vac
 - Connessione Ethernet o Wi-Fi
 - Dim: mm 194 x 157 x 25



- TA4260**
Adattatore da tavolo in metacrilato trasparente. Provvisto di cavo 2.4 m. Dim. mm 150 x 149 x 125



- PRS210**
Trasformatore 15 VA, 13Vac. Dim: 3 moduli DIN.

- DGS-1005P** → **Switch** 4 porte PoE Gigabit (10/100/1000Mbps) con alimentazione fino a 60W



- SE4000ABW**
Videokit composto da: posto esterno completo CV1000AB ad 1 pulsante + videocitofono SE4000 + switch PoE

Software di sistema

CNUS01 / CNUS10 / CNUS50 / CNUS100

Licenza per 1, 10, 50 e 100 utenze per interfacciare dispositivi mobili e PC (necessaria quando l'unità abitativa è sprovvista di monitor SE4000)



CNAW

Licenza per gestione sistema tramite **interfaccia web**, funzioni:

- creazione di unità abitative;
- invio massivo email di invito;
- gestione e rimozione utenti dal sistema;
- importazione rubrica utenti direttamente da file.



Centralino

CNPDX1 - CNPDX5

Centralino virtuale per 1 e 5 licenze.

Funzionalità disponibili:

- intercettazione chiamate dai posti esterni agli interni sia fisici che virtuali
- funzione passante
- programmazione per fasce orarie
- messa in attesa della chiamata
- durante l'attesa con il posto esterno, il centralinista può effettuare una videochiamata con l'interno
- inoltro chiamata da posto esterno a interno
- memoria eventi
- gestione delle chiamate perse
- apertura porta
- funzioni tramite web browser (compatibili PC e Mac) o app IP EVO, se in mobilità
- gestione chiamate in coda con pop up di tutte le telecamere attive



Ciascuna **licenza** può essere utilizzata per più device /operatori in modo non indipendente (stessa modalità di funzionamento).

Con l'integrazione del centralino è possibile gestire **più impianti**.

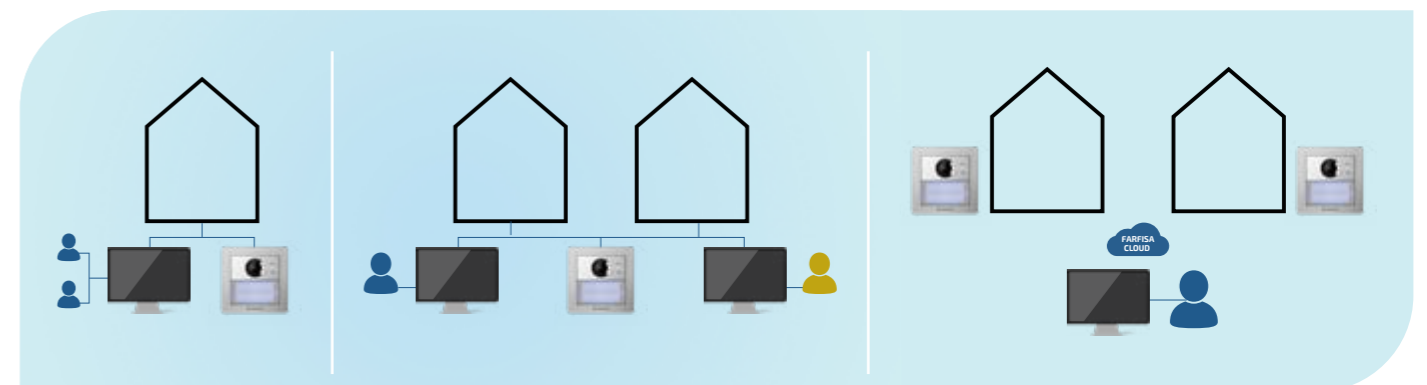
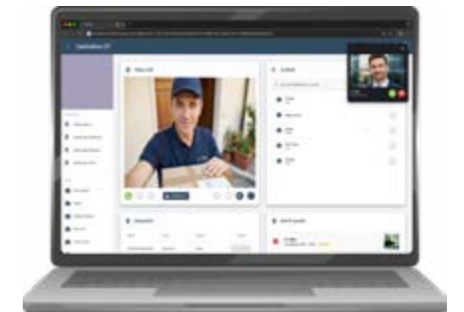

Centralino con stessa funzionalità. **Unica licenza.**

Centralino con funzionalità indipendente. **Licenze separate.**

Centralino per gestione da remoto di **più impianti.**

Installazione senza cablaggio

Esempio indicativo di un impianto senza cablaggio fisico dal posto esterno agli interni. La chiamata viene inoltrata tramite server cloud.

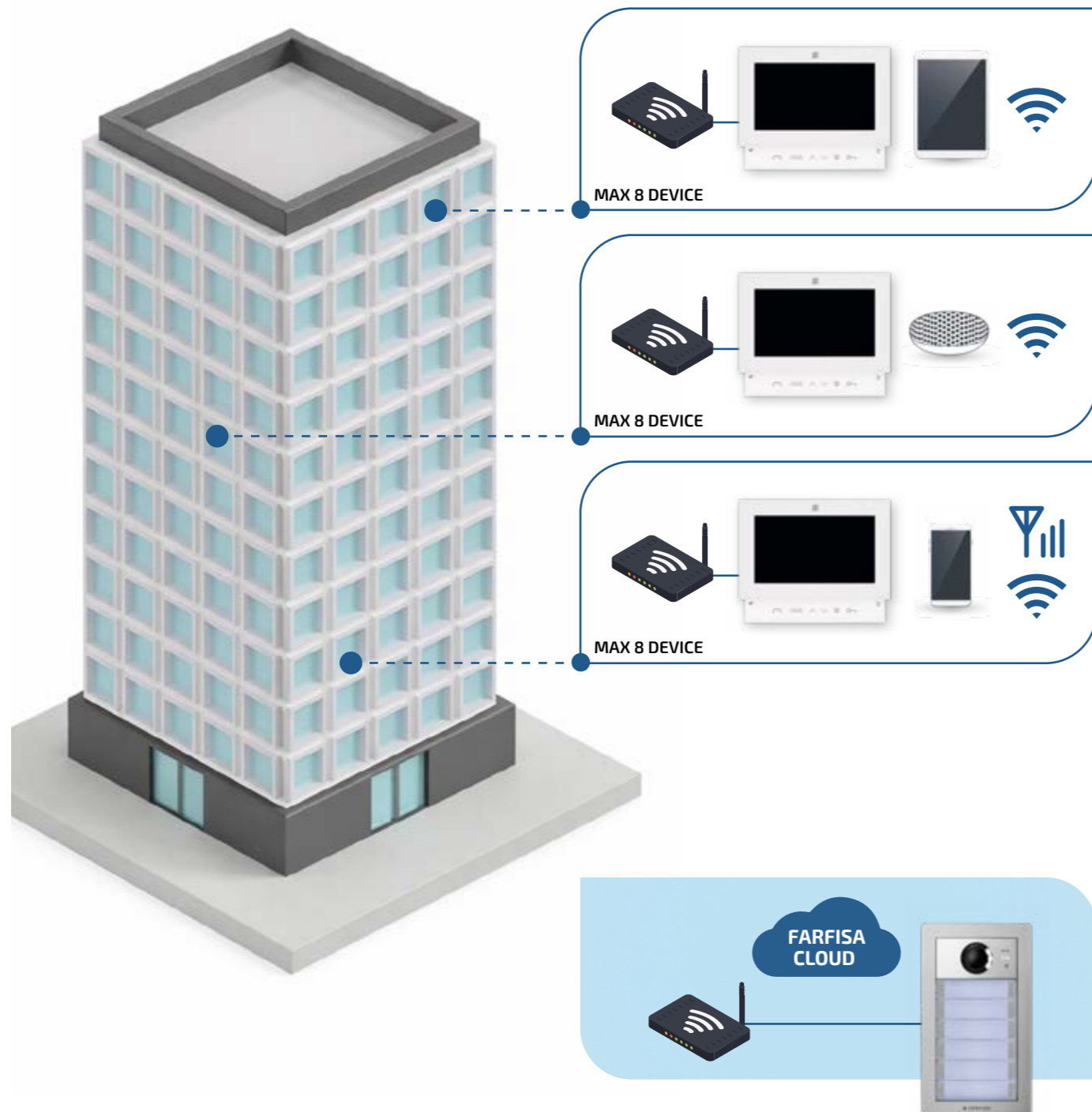

Installazione con switch PoE con cablaggio strutturato

Esempio indicativo di un impianto in cui la chiamata videocitofonica tra posto esterno e monitor è garantita anche in assenza di connessione internet.

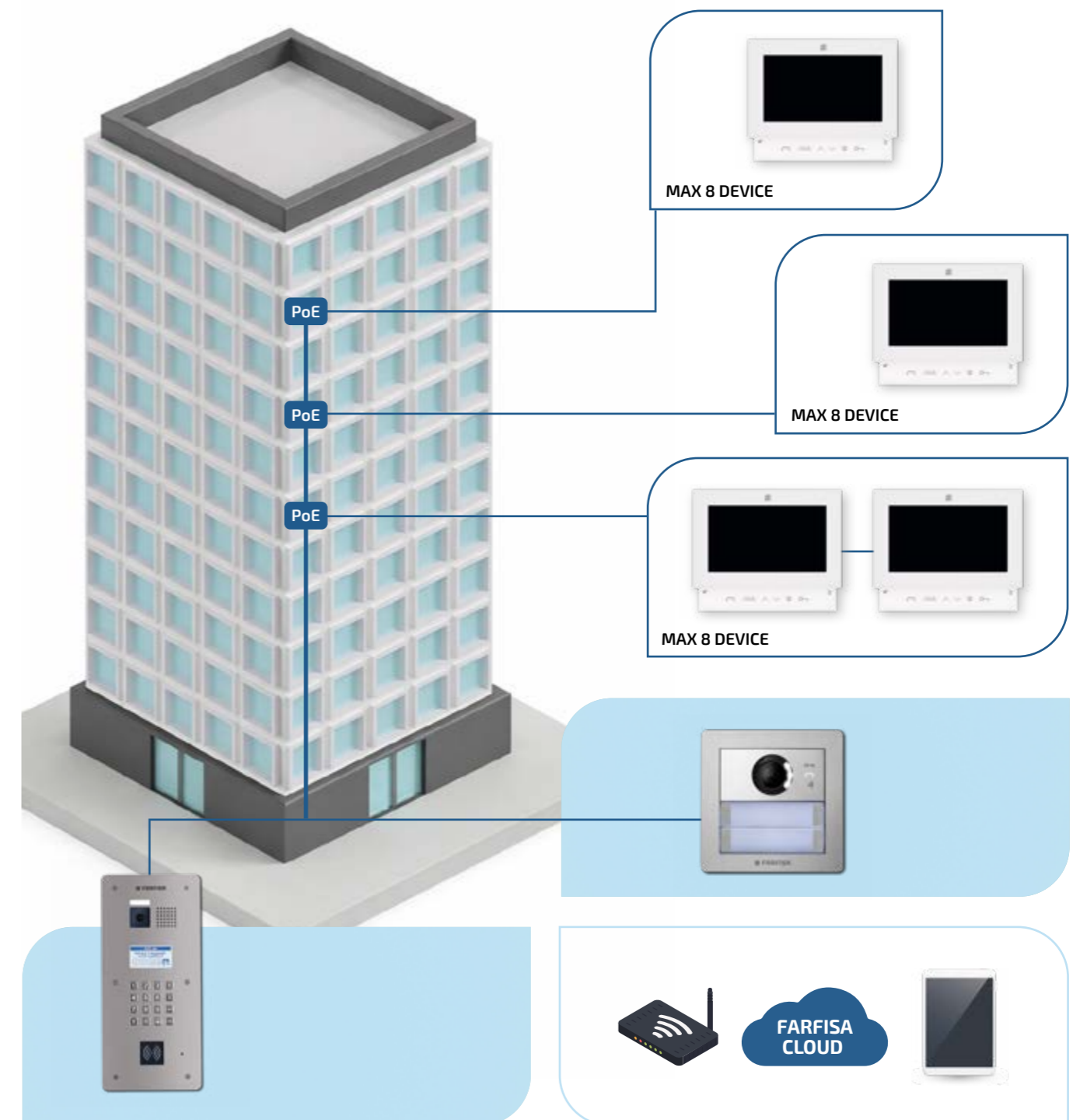

Installazione senza videocitofoni interni

Esempio indicativo di un impianto in cui non ci sono videocitofoni fissi, la chiamata avviene tra posto esterno e dispositivi smart.

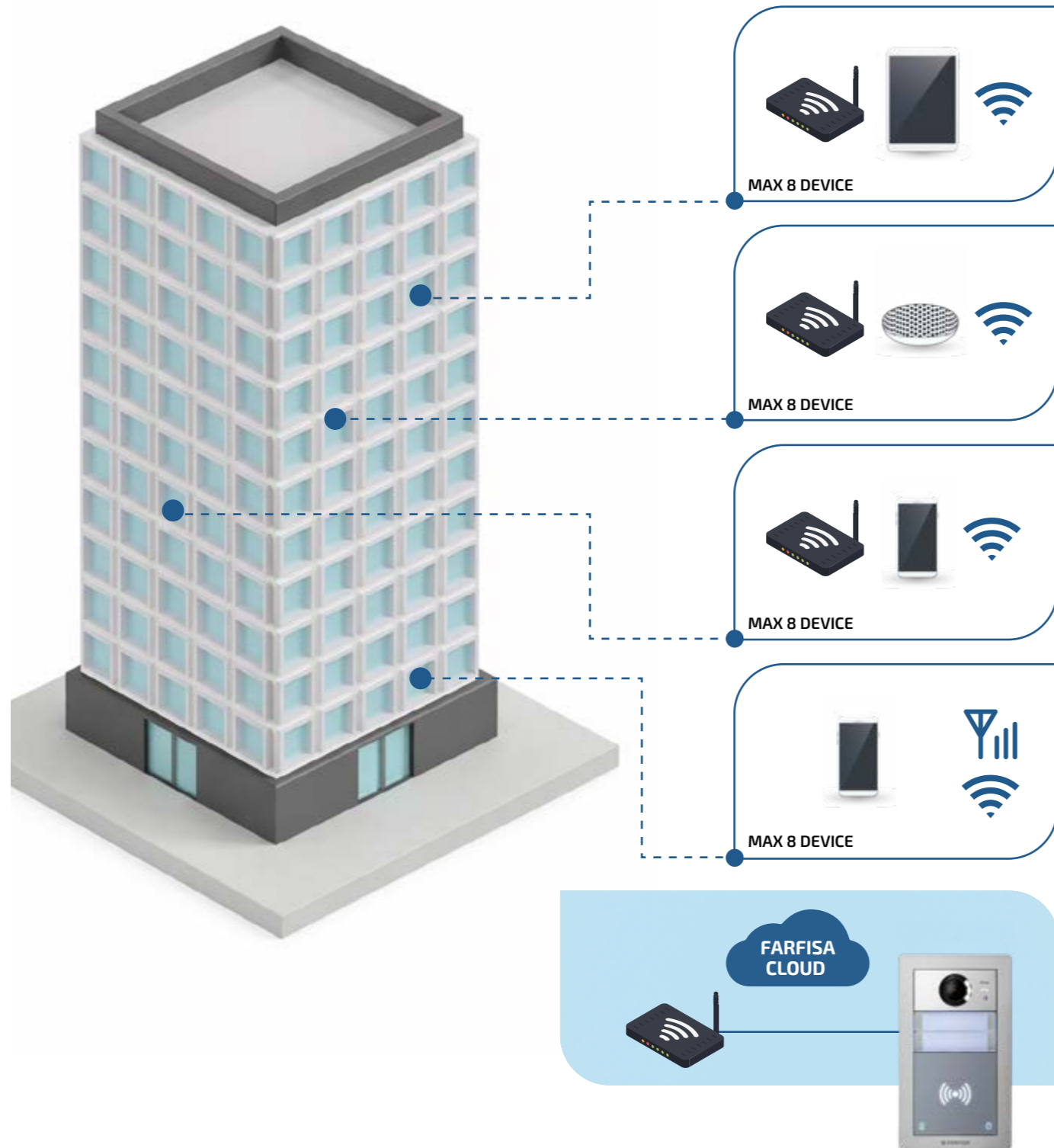

Dimensioni di ingombro

→ SETTE / COD. SE4000

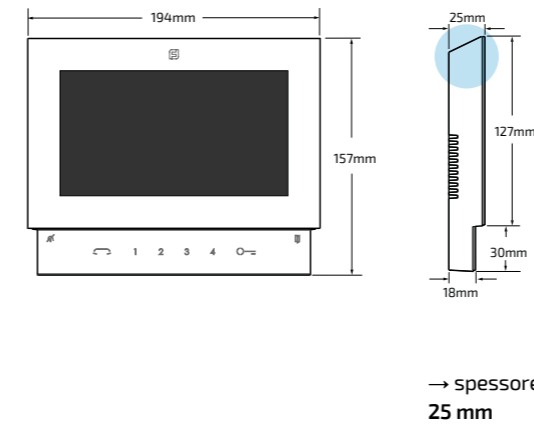

→ CONNECTO / COD. TD1000CN / COD. 290C/O

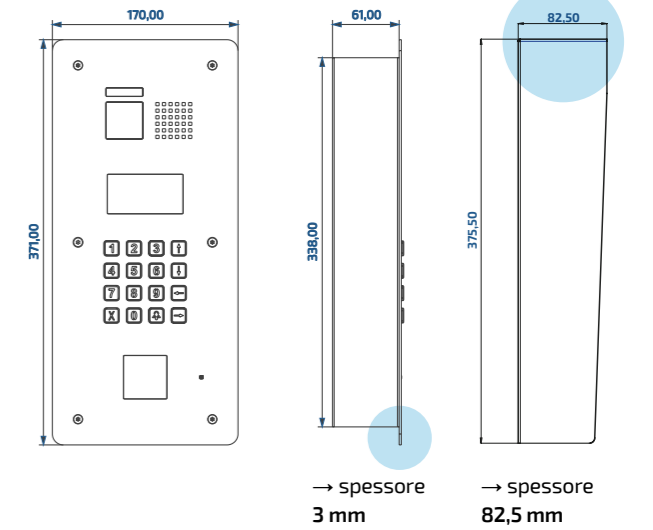



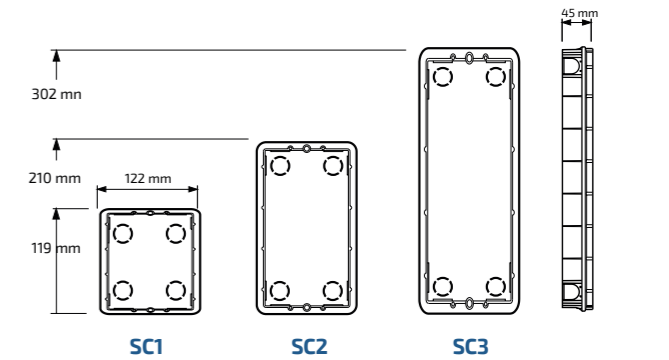
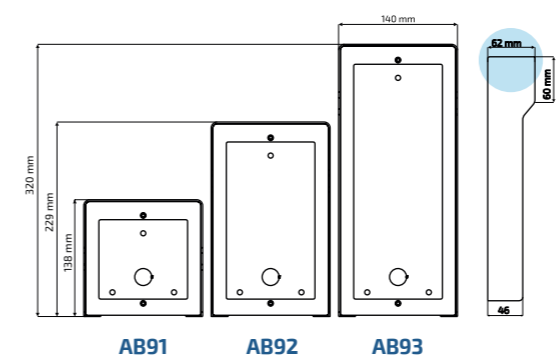
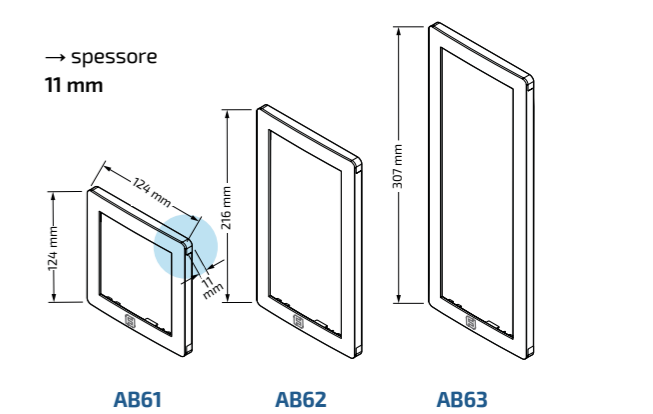
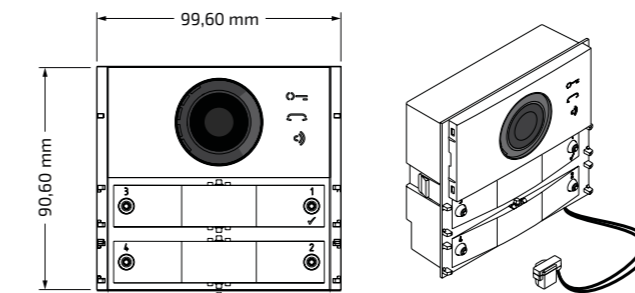

















→ ALBA / COD. CV1000AB























→ spessore 62 mm

Composizione posto esterno ALBA video, chiamata su fila singola

NUMERO CHIAMATE		1	2	3	4	5	6	7	8	9	10	11	12	13	14	15	16	17	18	19	20	21	22	23	24	25	26	27	28	29	30	31	32	33	34							
MODULO	 CV1000AB	1	1	1	1	1	1	1	1	1	1	1	1	1	1	1	1	1	1	1	1	1	1	1	1	1	1	1	1	1	1	1	1	1	1	1						
MOD. NEUTRO/CIVICO	 AB00/AB50															1	1	1	1							2	2	2	2	1	1	1	1									
MOD. TASTI	 CT2138AB			1	1	1	1	2	2	2	2	3	3	3	3	4	4	4	4	5	5	5	5	6	6	6	6	7	7	7	7	8	8	8	8	8						
TASTO /NEUTRO	 AB21	1	2	3	4	5	6	7	8	9	10	11	12	13	14	15	16	17	18	19	20	21	22	23	24	25	26	27	28	29	30	31	32	33	34							
	 AB20	1		3	2	1		3	2	1		3	2	1		3	2	1		3	2	1		3	2	1		3	2	1		3	2	1		3	2	1				
SCATOLE INCASSO*	 SC1	1	1																																							
	 SC2			1	1	1	1					2	2	2	2																											
	 SC3					1	1	1	1						2	2	2	2	2	2	2	2	2	3	3	3	3	3	3	3	3	3	3	3	3	3	3	3				
TETTUCCI PARAPIOGGIA*	 AB91	1	1																																							
	 AB92			1	1	1	1																																			
	 AB93					1	1	1	1																																	
	 AB94									1	1	1	1																													
	 AB96														1	1	1	1	1	1	1	1	1																			
TELAJ	 AB71	1	1																																							
	 AB72			1	1	1	1					2	2	2	2																											
	 AB73					1	1	1	1						2	2	2	2	2	2	2	2	2	3	3	3	3	3	3	3	3	3	3	3	3	3	3	3	3	3		
CORNICI	 AB61	1	1																																							
	 AB62			1	1	1	1					2	2	2	2																											
	 AB63					1	1	1	1						2	2	2	2	2	2	2	2	2	3	3	3	3	3	3	3	3	3	3	3	3	3	3	3	3	3	3	
CAVO	 EC733											1	1	1	1	1	1	1	1	1	1	1	1	1	1	1	2	2	2	2	2	2	2	2	2	2	2	2	2	2	2	

*scegliere SC_ per montaggio da incasso, AB9_ per montaggio di superficie

Composizione posto esterno ALBA video, chiamata su fila doppia

NUMERO CHIAMATE		2	4	6	8	10	12	14	16	18	20	22	24	26	28	30	32	34	36	38	40	42	44	46	48	50	52	54	56	58	60	62	64	66	68										
MODULO	 CV1000AB	1	1	1	1	1	1	1	1	1	1	1	1	1	1	1	1	1	1	1	1	1	1	1	1	1	1	1	1	1	1	1	1	1	1	1	1	1	1	1					
MOD. NEUTRO/CIVICO	 AB00/AB50																																												
MOD. TASTI	 CT2138AB			1	1	1	1	2	2	2	2	3	3	3	3	4	4	4	4	5	5	5	5	6	6	6	6	7	7	7	7	8	8	8	8	8	8	8	8	8	8				
TASTO /NEUTRO	 AB21	1	2	3	4	5	6	7	8	9	10	11	12	13	14	15	16	17	18	19	20	21	22	23	24	25	26	27	28	29	30	31	32	33	34										
	 AB20	1		3	2	1		3	2	1		3	2	1		3	2	1		3	2	1		3	2	1		3	2	1		3	2	1		3	2	1		3	2	1			
SCATOLE INCASSO*	 SC1	1	1																																										
	 SC2			1	1	1	1																																						
	 SC3					1	1	1	1																																				
TETTUCCI PARAPIOGGIA*	 AB91	1	1																																										
	 AB92			1	1	1	1																																						
	 AB93					1	1	1	1																																				
	 AB94									1	1	1	1																																
	 AB96																																												
TELAJ	 AB71	1	1																																										
	 AB72			1	1	1	1																																						
	 AB73					1	1	1	1																																				
CORNICI	 AB61	1	1																																										
	 AB62			1	1	1	1																																						
	 AB63					1	1	1	1																																				
CAVO	 EC733																																												

*scegliere SC_ per montaggio da incasso, AB9_ per montaggio di superficie

Gli schemi presenti nel catalogo sono da considerarsi semplici riferimenti, per gli schemi di installazione consultare lo specifico manuale tecnico.

Causa la continua evoluzione tecnologica, le specifiche degli apparati, la composizione delle gamme e le immagini possono essere soggette a modifiche senza preavviso da parte del produttore.

Cod: IP EVO 01/26

→ progetto grafico:
simonegrassi.eu
serena picchio

→ stampa:
BBOLD SRL, Monsano (AN)

→ foto:
Mom Studio
Maurizio Paradisi
Paolo Zitti
Giorgio Manzotti
Nicolò Cupido
Paolo Savino

Copyright © 2026:
ACI srl
Via E. Vanoni, 3
60027 Osimo AN
ITALY
Tel. (+39) 071.7202038
Fax (+39) 071.7202037
info@farfisa.com
www.farfisa.com



Sistema di qualità aziendale certificata.

MARCHIO FSC



European mark for the conformity to EEC requirements.





ACI srl

Via Ezio Vanoni, 3
60027 Osimo AN - ITALY
Tel. (+39) 071.7202038
Fax (+39) 071.7202037
info@farfisa.com

